



Bronto Skylift S70XT¹-J

UP, OVER AND BEYOND



Plus haut, plus loin et plus fort

Le nouveau Bronto XT incarne l'essence même de Bronto, dans sa forme la plus perfectionnée. Lorsqu'une intervention exige ce qu'il y a de mieux, le Bronto XT se montre à la hauteur. La génération XT continue de s'appuyer sur les normes réputées de facilité d'utilisation et de haute qualité des nacelles élévatrices Bronto. Le premier modèle de cette nouvelle génération de produits est le Bronto S70XT1-J. Fiable et performant, il tient ses promesses en offrant une facilité d'utilisation inégalée en conditions réelles sur les chantiers.

La rigidité de la structure de la flèche a été renforcée, optimisant ainsi les performances sans compromettre l'expérience utilisateur que les opérateurs Bronto apprécient depuis toujours. Particulièrement robuste, le XT allie les meilleures caractéristiques des générations précédentes à des améliorations concrètes, issues de décennies de développement de produits et d'une étroite collaboration avec nos clients. Avec une portée fiable pour les tâches les plus exigeantes, il est conçu pour vous emmener plus haut, plus loin et plus fort. Le XT est prêt à relever tous les défis. Et vous ?

Fonctionnalités clés du S70XT¹-J

- Facilité d'utilisation, fiabilité et entretien optimisés
- Performances d'élévation et de surplomb améliorées
- Meilleure portée de sa catégorie pour les charges lourdes
- Capacité de nivellement exceptionnelle
- Technologie de détection avancée
- Structure de plateforme modulaire
- Plateforme extensible avec large rotation standard









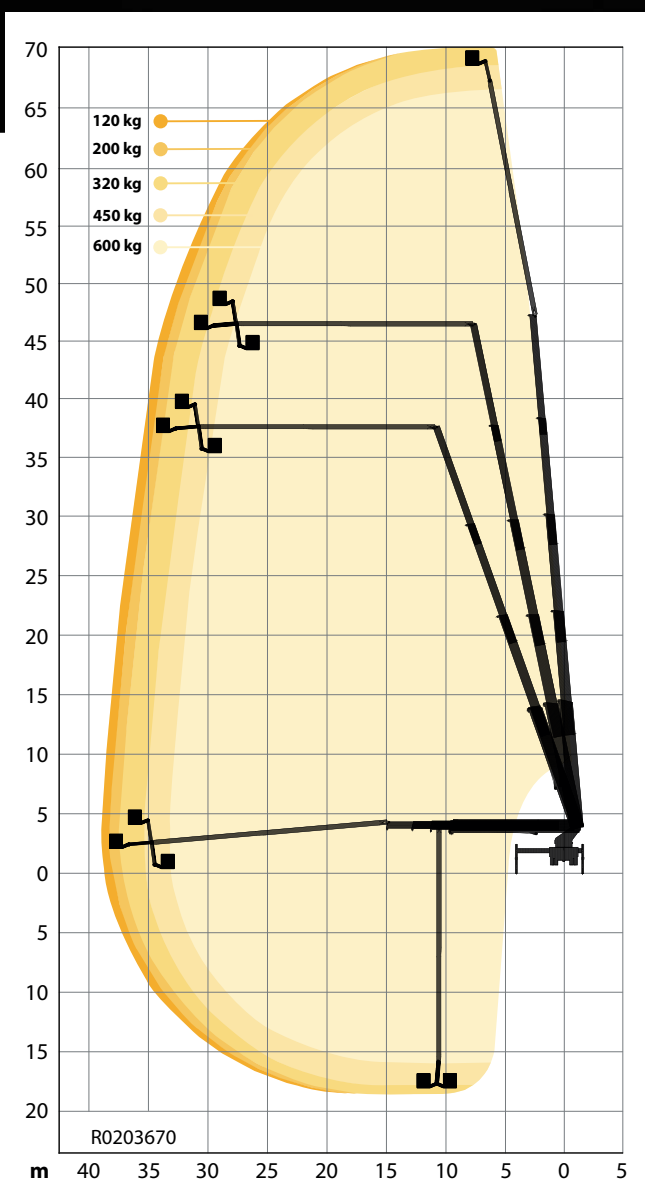



Le meilleur de sa catégorie pour les charges lourdes

Le nouveau S70XT1-J offre une portée maximale de 39 mètres avec une charge de 120 kg et de 33,2 mètres avec une charge maximale de 600 kg, ce qui en fait le meilleur de sa catégorie pour les charges lourdes. En conditions réelles, les nacelles sont rarement utilisées avec une charge minimale et à une extension maximale. C'est pourquoi le XT garantit une portée optimale pour les charges lourdes, sans compromis sur la fiabilité, la rigidité et la stabilité.

De plus, le S70XT1-J est équipé d'un bras articulé en trois parties, offrant une portée de 24 mètres, soit près de 10 mètres de plus que les générations précédentes. Grâce à l'amplitude de mouvement de la flèche et à la rotation de la plateforme à +/-220 degrés, il offre une enveloppe de travail flexible pour des opérations polyvalentes.



- 
70 m

1,1 x 2,4-3,7 m
- 
39 m

24 m
- 
68 m*

4 m*
- 
600 kg

12 m*
- 
+/- 220°

32 t*

Schémas présentés avec la plateforme et la rotation standard. Des variations sont possibles.
 * Selon le châssis

Facilité d'utilisation en conditions réelles sur différents sites d'intervention

La fonctionnalité est optimisée grâce à une structure de plateforme modulaire avec différentes ouvertures et garde-corps, cinq options de charge et, bien sûr, le système de commande Bronto+, qui assure des mouvements fluides et une portée fiable, quelles que soient les conditions météorologiques.

Le Bronto S70XT1-J offre une capacité de levage supérieure grâce à une course de stabilisation plus longue, permettant de mettre à niveau l'unité sur des terrains accidentés, des pentes raides et d'autres sites d'intervention exigeants, sans compromis sur la sécurité, la fiabilité ou la portée.

Conçues pour durer, les nacelles Bronto sont pensées pour faciliter l'entretien dès leur conception. Par exemple, la plateforme modulaire facilite les réparations en cas de dommages aux garde-corps, tandis que l'accessibilité aux composants hydrauliques a été optimisée. Une technologie de détection plus fiable et plus robuste, associée à un positionnement protégé des capteurs, réduit les besoins en entretien et le coût total de possession. Tous ces éléments contribuent à une facilité d'utilisation exceptionnelle en conditions réelles sur les chantiers, faisant du S70XT1-J une nacelle fiable qui tient parfaitement ses promesses.

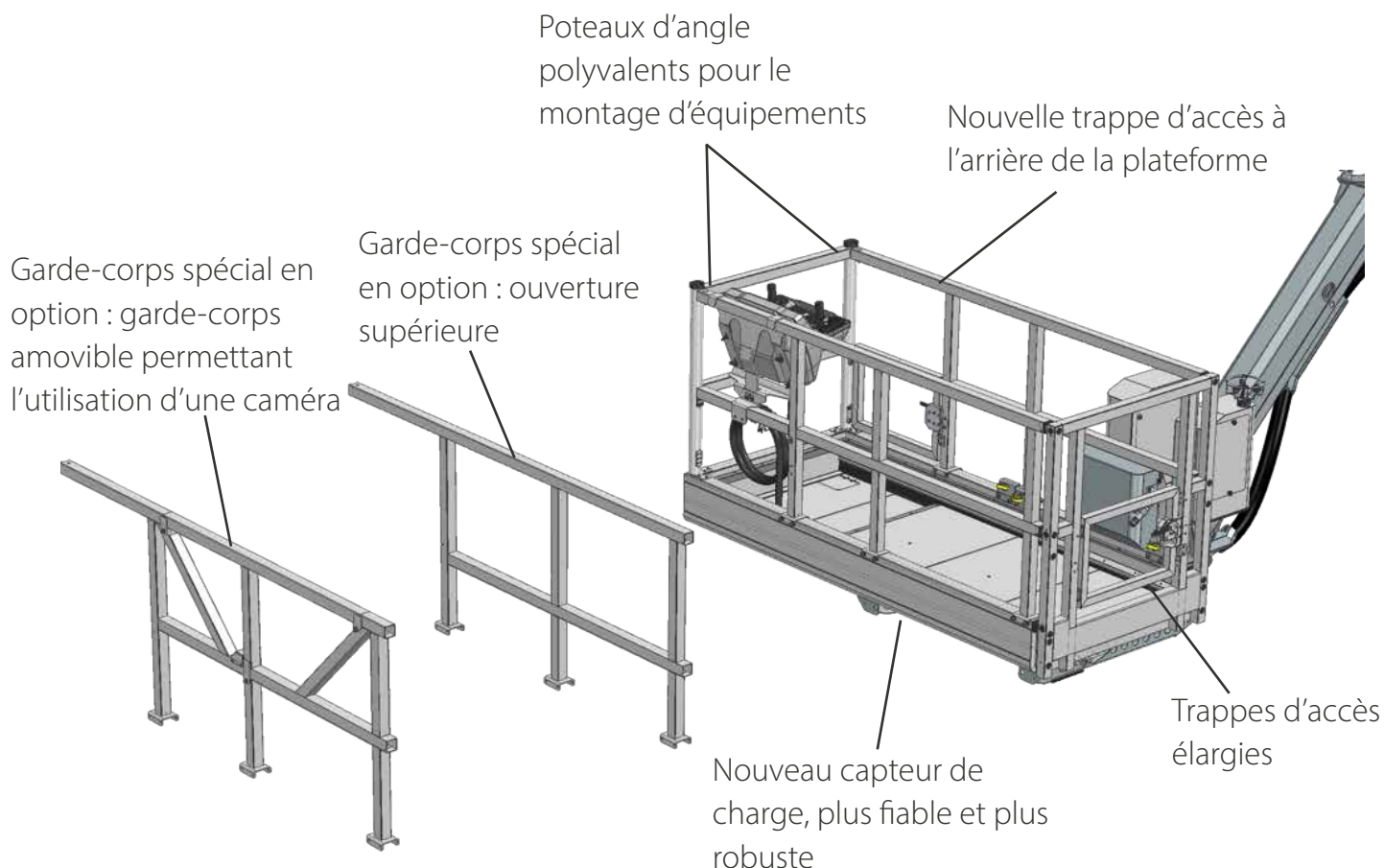



Équipements en option (sélection simplifiée)

- Treuil de plateforme (charge max. 400 kg)
- Télécommande sans fil
- Système de secours d'urgence supplémentaire
- Bronto Loadman
- Dispositif anticollision à ultrasons

Bronto One

Plus qu'une simple gestion de votre parc de véhicules

Bronto One est un portail hébergé dans le cloud dédié à la gestion des flottes et des opérations, offrant une source unique pour toutes les informations essentielles. C'est votre point d'accès centralisé aux services tout au long du cycle de vie des produits Bronto Skylift, où que vous soyez.

Disponible en trois niveaux (Basic, Plus et Pro), Bronto One inclut la gestion de votre parc de véhicules, la formation, la planification des interventions, les rapports et bien d'autres fonctionnalités pour optimiser vos opérations et garantir des performances maximales. Le niveau Basic est gratuit pour tous ceux qui possèdent une nacelle élévatrice Bronto dans leur flotte.



Bronto One®

Basic

Plus

Pro

Bronto One Basic

Bronto One Basic vous offre une vue d'ensemble de vos nacelles Bronto, en regroupant les informations essentielles sur les unités, les manuels, les bulletins d'information et les carnets d'entretien dans un seul centre en ligne. Accédez facilement et instantanément à ces documents numériques au sein de votre organisation, à tout moment et en tout lieu.

Bronto One Basic est gratuit pour tous les clients de Bronto Skylift.



Bronto One Plus

Bronto One Plus permet d'obtenir des données d'utilisation et des analyses détaillées, ainsi qu'un accès à distance à vos nacelles pour une assistance rapide et précise. Les données d'utilisation, les analyses et les perspectives vous aident à réduire les émissions, optimiser l'utilisation de la flotte et planifier l'entretien préventif afin de maximiser le temps de fonctionnement.

Bronto One Plus est gratuit pendant la période de garantie.

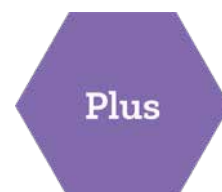

Bronto One Pro

Bronto One Pro comprend toutes les fonctionnalités du niveau Plus, enrichies d'une puissante suite d'outils pour la gestion et la planification des interventions. Il permet un accès facile aux informations sur les sites d'intervention, tant depuis le bureau que sur le terrain, et vous fournit un outil de planification en 3D, Bronto Duties.



| | Basic | Plus | Pro |
|---|--|--|---|
| Informations essentielles sur les unités, manuels, bulletins, carnets d'entretien | x | x | x |
| Centre d'assistance | x | x | x |
| Accès à distance* | | x | x |
| Utilisation de la flotte, analyses et perspectives** | | x | x |
| Plans d'entretien | | x | x |
| Gestion et planification des interventions, y compris les tâches et les modèles BIM disponibles | | | x |
| Gestion des documents | | | x |
| Principaux avantages | <ul style="list-style-type: none">• Informations sur les unités Bronto• Manuels, carnets d'entretien et bulletins d'information• Centre d'assistance | <ul style="list-style-type: none">• Accès à distance• Données d'utilisation, analyses et perspectives• Gestion de la formation | <ul style="list-style-type: none">• Gestion des interventions• Planification des interventions en 3D• Gestion des documents |

* Uniquement pour les unités équipées du système de commande Bronto+

** Uniquement pour les systèmes de commande Bronto 4+ et Bronto 5+

A large, white, stylized logo consisting of the letters "XAT" in a geometric, blocky font. The "X" is formed by two overlapping shapes, and the "A" and "T" are also composed of simple geometric lines.

XAT

Up, Over and Beyond

Bronto Skylift est un fournisseur mondial de nacelles hydrauliques montées sur camion. Nous concevons, produisons et vendons des appareils de service pour le sauvetage et la lutte contre l'incendie, ainsi que pour la construction.

Notre gamme de produits propose près de 50 modèles avec une plage de hauteur de travail comprise entre 17 et 112 mètres. La modularité de pointe permet également de nombreuses modifications en fonction du client. Au cours des 50 dernières années, nous avons fourni plus de 7.000 bras aériens à des services de secours et des clients industriels sur tous les continents dans plus de 120 pays.

Notre siège et nos sites de production se trouvent en Finlande. Nous avons également des filiales en Allemagne, en Suède, en Suisse et aux États-Unis. L'entreprise fait partie du groupe Morita Holdings Corporation, basé au Japon.

sales@brontoskylift.com

Les données techniques et les illustrations peuvent faire l'objet de modifications sans préavis.

www.brontoskylift.com